

logicat



**PONT ÉLÉVATEUR
4 COLONNES - 5 T
TLT 450 JA**

**DISTRIBUTEUR OFFICIEL
DE LAUNCH
PRO - FRANCE**

Nous offrons les outils les plus fiables et les plus performants.
Nous avons tout ce dont vous avez besoin pour rendre
votre garage plus productif et plus rentable.



launch.logicat.eu



TLT-450 JA



Capacité de levage de 5t

















Lumières LED intégrées

logicat

Le TLT-450 JA est un pont élévateur à 4 colonnes de la **gamme Premium** de LAUNCH. Avec des **auxiliaires latéraux extensible** et des **plateaux coulissants** il est prêt pour l'alignement des roues. (Il peut aussi recevoir une travers de levage en option). Les plateaux pivotants ne sont pas inclus dans la livraison mais peuvent être achetés séparément. Équipé d'un nouvel **éclairage LED**, d'une commande basse tension 24V et d'un processus de synchronisation optimisé, ainsi que d'un nivellement précis pour l'alignement, il offre une **gamme de services large et complète** pour votre atelier. Avec une **capacité de levage de 5 tonnes** et une **capacité de levage de 3,5 tonnes pour les auxiliaires latéraux**, il peut soulever presque tous les véhicules.

Spécifications techniques

 Capacité de charge 5000 kg	 Hauteur totale 2 170 mm	 Largeur totale 3 478 mm	 Longueur totale 6 778 mm
 Puissance d'entraînement 3,0 kW	 Tension 380V	 Épaisseur de béton ≥ 150 mm	 Quantité d'huile 18 l
 Hauteur de levage maxi 260 mm - 1 896 mm	 Auxiliaire de levage 460 mm	 L x l de piste 5 190 x 550 mm	 Temps de montée/descente ≤ 50 / ≤ 60s
 Distance piste 840 mm	 Alimentation en air 4 bars - 6 bars	 Poids 1 520 kg	

Dessin technique

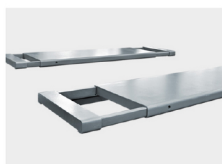
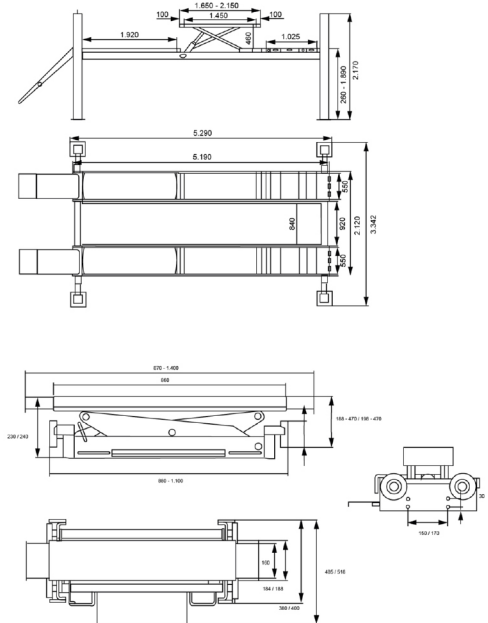

Rails extensibles

Le TLT-450 JA est équipé de rails extensibles des deux côtés.



Rampe de montée

La rampe du TLT-450 JA est extra longue et divisée pour un accès plus facile, même avec des véhicules abaissés.



Cric sans roue

La levée libre intégrée dans les rails principaux permet de soulever le véhicule, par exemple pour le réglage lors de l'alignement des roues.



Boîtier de commande

Contrôle et gestion de toutes les fonctions à partir d'un emplacement central.



Câble en acier

Câble en acier et barre de verrouillage pour un fonctionnement en toute sécurité.



Dispositif de sécurité de mou de corde

Le dispositif de sécurité anti-mou de câble intégré empêche une position inclinée lors de l'abaissement de la plate-forme.

POURQUOI CHOISIR **logicat**

Notre équipe vous accompagne de A à Z, depuis l'évaluation initiale de vos besoins jusqu'à l'installation, Nous offrons les outils les plus fiables et les plus performants. Nous avons tout ce dont vous avez besoin pour rendre votre garage plus productif et plus rentable.



MISSION

Nous nous efforçons d'être l'un des principaux distributeur mondiaux d'électronique automobile et d'équipements et outils de diagnostic, en nous appuyant sur une compréhension approfondie des besoins et des exigences des clients.



VISION

Notre vision est la création de valeur ajoutée dans le secteur de l'après vente automobile et de l'industrie pour un développement durable et continu dans nos champs d'intervention.



CONTACTS



launch.logicat.eu



+33 745 889 391 | +33 745 887 637



contact@logicat.eu